

### MODEL 696N CEILING/WALL FAN

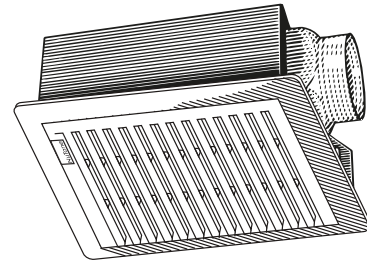

#### FEATURES

##### GRILLE:

- White polymeric – blends well with any decor
- Torsion spring grille mounting - no tools required

##### BLOWER:

- One piece polypropylene and efficient impeller blower wheel
- Snap in/out assembly for easy cleaning - no screws to drive or drop

##### HOUSING:

- Galvanized steel, mounts on either 16" or 24" O.C. joist or stud. Can be installed in ceiling or 2" x 4" wall studs.
- Sturdy mounting brackets of double metal thickness slotted on housing for vertical mounting adjustments
- Polypropylene weather damper
- Discharge is through 3" round duct through roof or wall

##### CONTROLS (purchase separately):

- Refer to the NuTone ventilation fan catalog for a complete line of accessories to effectively adapt this fan to your construction requirements.
- Use a standard on-off toggle switch. Installation instructions are included with each unit.

##### Available only as follows:

- **MODEL 6884H: Rough in housing for Model 696RNB finish assemblies (packed 6 per carton)**

#### TYPICAL SPECIFICATION

Exhaust fan shall be NuTone Model 696N.

Air delivery shall be no less than 50 CFM at 0.1 in. w.g. and sound level no greater than 4.0 sones. All air and sound ratings shall be certified by HVI.

Fan shall be suitable for use over tub or shower enclosure when installed in a GFCI protected branch circuit.

Housing shall be 7½ x 7¼ x 3⅝ and connect to a 3" duct.

Fan shall be used for bathrooms up to 45 sq. ft., other rooms up to 60 sq. ft.

Fan shall not be used in kitchens.

"A" housing unit shall be installed during rough-in stage of construction.

Power unit assembly and grille shall be installed when ceiling or wall is finished.



Broan-Nutone LLC, 926 West State Street, Hartford, Wisconsin, USA 53027 Broan-nutone.com 800-558-1711  
 Venmar Ventilation ULC, 550 Lemire Blvd., Drummondville, Québec, Canada J2C 7W9 Broan-NuTone.ca 800-567-3855

REFERENCE	QTY.	REMARKS	Project
			Location
			Architect
			Engineer
			Contractor
			Submitted by <span style="float: right;">Date</span>

# PERFORMANCE RATINGS

## Model 696N CEILING/WALL FAN

### HVI PERFORMANCE

Airflow (CFM)	Sound (Sones)
50	4.0



HVI-2100 CERTIFIED RATINGS comply with new testing technologies and procedures prescribed by the Home Ventilating Institute, for off-the-shelf products, as they are available to consumers. Product performance is rated at 0.1 in. static pressure, based on tests conducted in a state-of-the-art test laboratory. Sones are a measure of humanly-perceived loudness, based on laboratory measurements.

### ELECTRICAL

Volts	Hz	Amps
120	60	0.9



### AIR FLOW PERFORMANCE

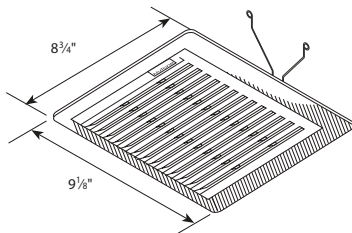
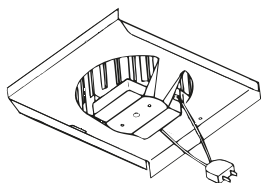
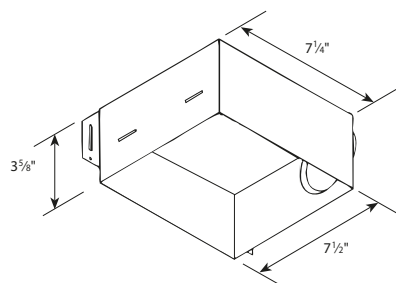
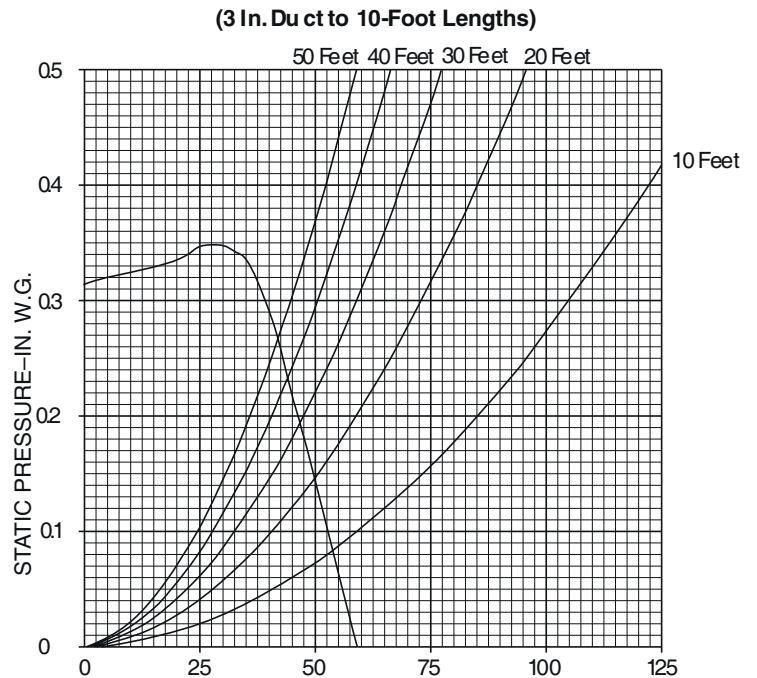

NOTE: Dimensions shown are in inches.



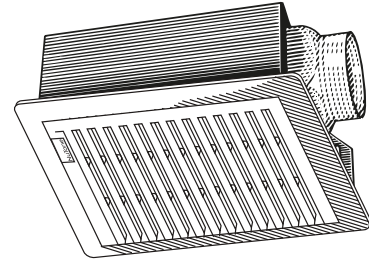

# MODÈLE 696N VENTILATEUR DE PLAFOND/MURAL

### CARACTÉRISTIQUES

#### GRILLE:

- Polymère blanc - s'harmonise bien avec n'importe quel décor
- Montage de la grille par ressort de torsion - aucun outil nécessaire

#### MOTEUR:

- Roue de ventilateur en polypropylène pour un fonctionnement efficace
- Bloc moteur encliquetable facilitant le nettoyage - aucune vis à enfoncer et aucun risque d'en faire tomber

#### BOÎTIER:

- Compact, en acier galvanisé de calibre 25 - se fixe aisément au mur ou aux poutres de plafond
- Brides de montage renforcées avec fentes en trou de serrure
- Volet antirefoulement en polypropylène
- Conduit rond de 3 po

#### COMMANDES CONÇUES POUR UTILISATION AVEC CE PRODUIT (vendues séparément):

- Se référer au catalogue de ventilateurs NuTone pour consulter la liste complète d'accessoires afin de s'adapter efficacement aux prérequis de la construction.
- Utiliser un interrupteur à bascule standard. Le guide d'installation est fourni avec chaque unité.

#### Disponible seulement comme suit:

- **MODÈLE 6884H: Boîtier brut pour les ensembles finis des modèles 696RNB (emballés 6 par carton)**

### SPÉCIFICATION TYPE

Le ventilateur doit être un modèle Broan 696N.

Le débit d'air ne devra pas être inférieur à 50 pi<sup>3</sup>/min à 0,1 po d'eau et le niveau acoustique ne devra pas dépasser 4,0 Sones. Toutes les valeurs de débit d'air et de niveau acoustique doivent être certifiées par HVI.

Le ventilateur devra être utilisé au-dessus de la baignoire ou de la douche lorsque raccordé à un circuit de dérivation protégé par un disjoncteur de fuite à la terre (DDFT).

Le boîtier devra être 7½ x 7¼ x 3⅝ et se connecter à un conduit de 3 po.

Le ventilateur devra être utilisé pour les salles de bain jusqu'à 45 pi<sup>2</sup>, et les autres pièces jusqu'à 60 pi<sup>2</sup>.

Le ventilateur ne devra pas être utilisé dans la cuisine.

Le boîtier "A" devra être installé lors du commencement de la construction.

Le moteur et la grille devront être installés lorsque le mur ou le plafond est terminé.



Broan-Nutone LLC, 926 West State Street, Hartford, Wisconsin, USA 53027 Broan-nutone.com 800-558-1711  
Venmar Ventilation ULC, 550 Lemire Blvd., Drummondville, Québec, Canada J2C 7W9 Broan-NuTone.ca 800-567-3855

RÉFÉRENCE	QTÉ	REMARQUES	Projet
			Emplacement
			Architecte
			Ingénieur
			Entrepreneur
			Soumis par <span style="float: right;">Date</span>

# DONNÉES TECHNIQUES

## Modèle 696N VENTILATEUR DE PLAFOND/MURAL

### PERFORMANCE HVI ———— RENDEMENT DU DÉBIT DE L'AIR ————

Débit d'air (pi <sup>3</sup> /min)	Sones
50	4,0



L'HOMOLOGATION HVI-2100 est conforme aux nouvelles techniques et procédures d'essai prescrites par le Home Ventilating Institute pour les produits d'emploi courant, dès leur disponibilité pour les consommateurs. Le rendement du produit est évalué à une pression statique de 0,1 po, d'après les tests effectués dans un laboratoire d'essai ultra-perfectionné. Le sone est une mesure de la perception humaine de la puissance sonore, d'après des mesures effectuées en laboratoire.

### ÉLECTRICITÉ

Volts	Hz	Ampères
120	60	0,9



(Conduit de 3 po sur une longueur de 10 pi)

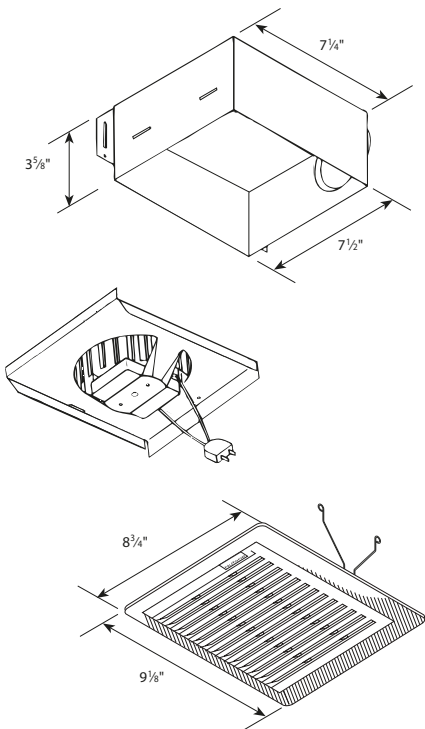
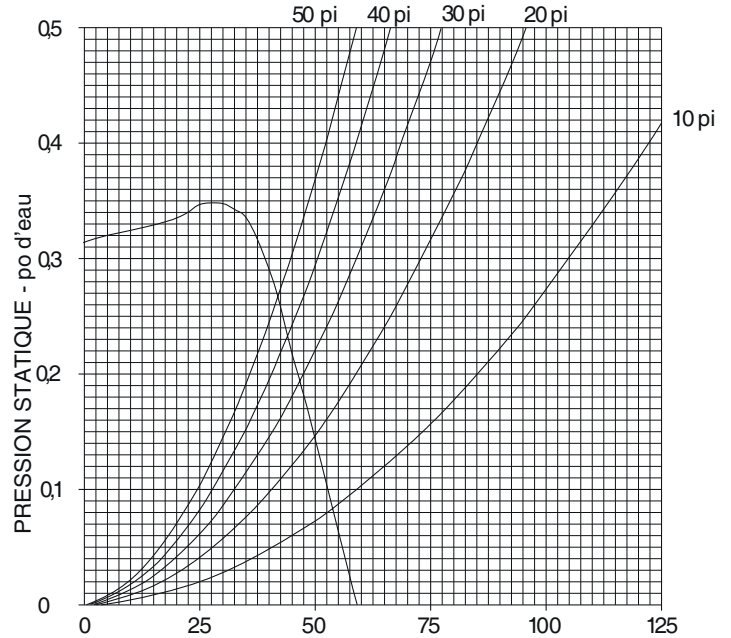

NOTE: Dimensions montrées en pouces.

# NuTone®

Broan-Nutone LLC, 926 West State Street, Hartford, Wisconsin, USA 53027 Broan-nutone.com 800-558-1711  
 Venmar Ventilation ULC, 550 Lemire Blvd., Drummondville, Québec, Canada J2C 7W9 Broan-NuTone.ca 800-567-3855