

BROAN® NuTone® Ventilation Fan with Decorative Light

MODELS 770RLTK, 770RLTKC, 770RNLTK

READ AND SAVE THESE INSTRUCTIONS

WARNING

TO REDUCE THE RISK OF FIRE, ELECTRIC SHOCK, OR INJURY TO PERSONS, OBSERVE THE FOLLOWING:

1. Use this unit only in the manner intended by the manufacturer. If you have questions, contact the manufacturer at the address or telephone number listed in the warranty.
2. Before servicing or cleaning unit, switch power off at service panel and lock the service disconnecting means to prevent power from being switched on accidentally. When the service disconnecting means cannot be locked, securely fasten a prominent warning device, such as a tag, to the service panel.
3. Installation work and electrical wiring must be done by a qualified person(s) in accordance with all applicable codes and standards, including fire-rated construction codes and standards.
4. Sufficient air is needed for proper combustion and exhausting of gases through the flue (chimney) of fuel burning equipment to prevent backdrafting. Follow the heating equipment manufacturer's guideline and safety standards such as those published by the National Fire Protection Association (NFPA), and the American Society for Heating, Refrigeration and Air Conditioning Engineers (ASHRAE), and the local code authorities.
5. When cutting or drilling into wall or ceiling, do not damage electrical wiring and other hidden utilities.
6. Ducted fans must always be vented to the outdoors.
7. Do not install in a bathtub or shower enclosure.
8. This unit must be grounded.
9. This unit is U.L. listed. Type I.C. inherently protected.

CAUTION

1. For general ventilating use only. Do not use to exhaust hazardous or explosive materials and vapors.
2. This product is designed for installation in FLAT CEILING ONLY. Do not mount this product in a wall.
3. The light fixture assembly must be mounted to the fan housing assembly included with this product. Do not mount the light fixture assembly to a wiring outlet box.
4. To avoid motor bearing damage and noisy and/or unbalanced impellers, keep drywall spray, construction dust, etc. off power unit.
5. Please read specification label on product for further information and requirements.

PLAN THE INSTALLATION

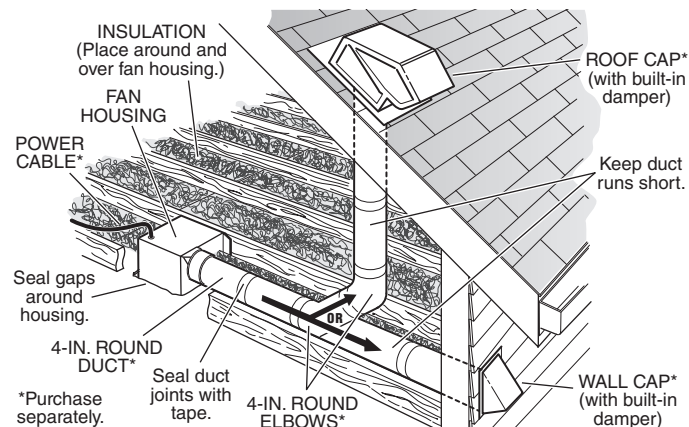

Register this product at www.broan.com/register or www.nutone.com/register. For Warranty Statement, or to order Service Parts: go to www.broan.com and type the Model in the "Model Search" field at the top of the page. Broan, 926 W. State Street, Hartford, WI 53027 800-558-1711 or 888-336-3948

TYPICAL INSTALLATIONS

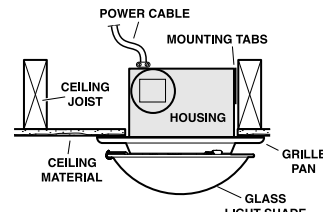

HOUSING MOUNTED DIRECTLY TO JOIST
2x6 (or larger)
Discharge parallel to joists.

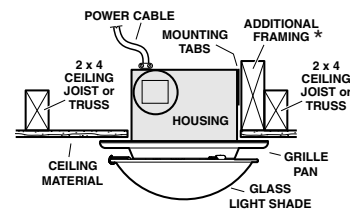

HOUSING MOUNTED TO 2x4 TRUSS
Requires additional framing for mounting tabs.
Discharge parallel to joists.

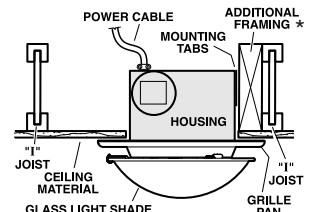

HOUSING MOUNTED TO "1" JOIST
Requires additional framing for mounting tabs.
Discharge parallel to joists.

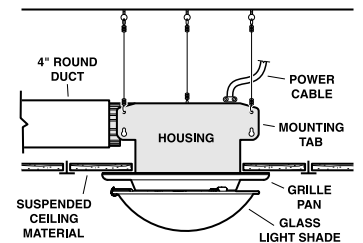

SUSPENDED CEILING
Housing hung with wires - 3-point mount.

* Additional framing must be a 2x6 (minimum height).

INSTALL THE HOUSING

- PLEASE NOTE -
THE FOLLOWING INSTALLATION ILLUSTRATIONS SHOW 2 X 6 JOISTS. IF YOU HAVE A TRUSS OR "1" JOIST INSTALLATION, MOUNT THE VENTILATOR TO THE ADDITIONAL FRAMING IN THE SAME MANNER. (Additional framing must be a 2x6 (minimum height).)

New Construction

1. Choose the location for your fan in the ceiling. For best possible performance, use the shortest possible duct run and a minimum number of elbows.

2. Position mounting brackets against joist so that bottom edge of housing will be flush with finished ceiling.

Additional positioning feature for 5/8", 1", & 1-1/4" thick ceiling material: Holes in corners of housing are labeled with various ceiling material thicknesses. Position housing so bottom edge of joist is visible through a matched set of holes. The housing is now in the proper position for that ceiling material thickness.

Additional positioning feature for 1/2" thick ceiling material: Bend two tabs, on side of housing, 90° outward. Lift housing until tabs contact underside of joist.

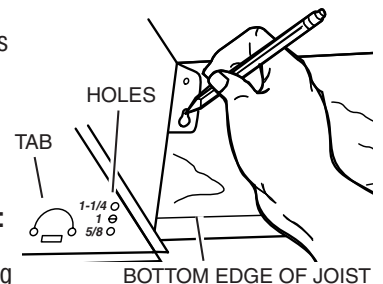

1. Mark the keyhole slot on both mounting brackets.

New Construction

3. Set housing aside and drive nails partially into joist at the top of both keyhole marks.

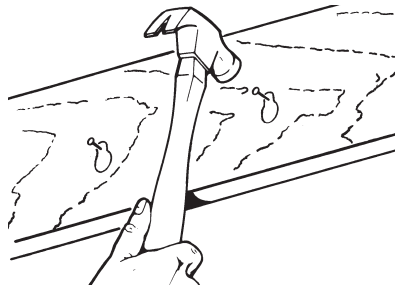

4. Hang housing from nails and pound nails tight. To ensure a noise-free mount, pound another nail through the top hole of each mounting tab.

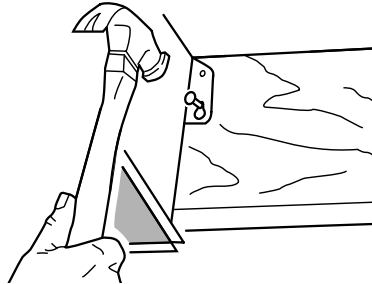

Existing Construction

1. Choose the location for your fan/light in the ceiling. For best possible performance, use the shortest possible duct run and a minimum number of elbows.

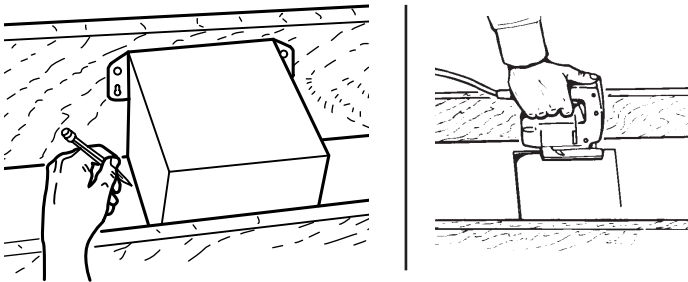

2. In attic, position mounting brackets against joist. Trace outline of housing on ceiling material.
3. Set housing aside and cut ceiling opening slightly larger than marked.

4. Place housing in opening so that its bottom edge is flush with finished ceiling. Nail to joist through keyhole on both sides. To ensure a noise-free installation, drive another nail through the top hole of each mounting bracket.

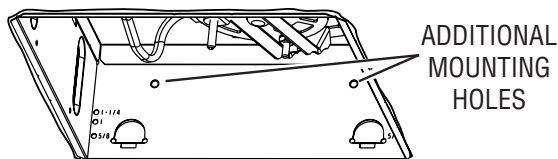
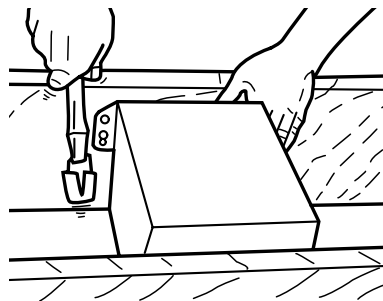

5. Additional mounting holes are provided for installations where access from above is inconvenient or not possible. Nail or screw housing directly to joists or framing.

INSTALL THE DUCTWORK

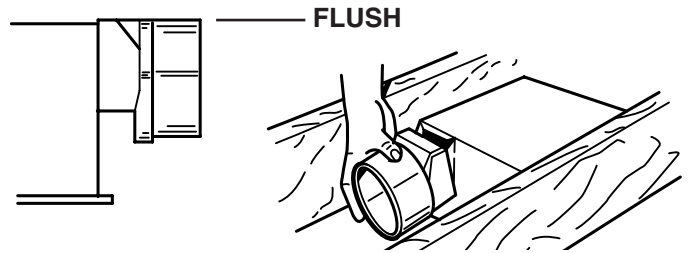

NOTE: The duct connector has a counter-balanced damper flap. The flap will be “open” approx. 1” when duct connector is attached to housing. This design permits insulation to be in direct contact with fan/light housing per UL (Underwriters Laboratories) standards. The slightest backdraft, however, will close the damper flap, preventing air from entering unit or finished space.

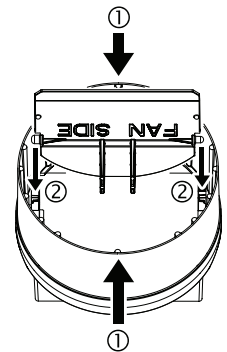

1. Snap the damper/duct connector onto housing. Make sure that tabs on the connector lock into slots in housing. Top of damper/duct connector should be flush with top of housing.

NOTE: Make sure damper flap is in place inside of duct connector. If it is not: ① Squeeze top and bottom of connector to ② snap flap back into place.

2. Connect 4” round duct to damper/duct connector and extend duct to outside through a roof or wall cap. Check damper to make sure that it opens freely. Tape all duct connections to make them secure and air tight.

CONNECT THE WIRING

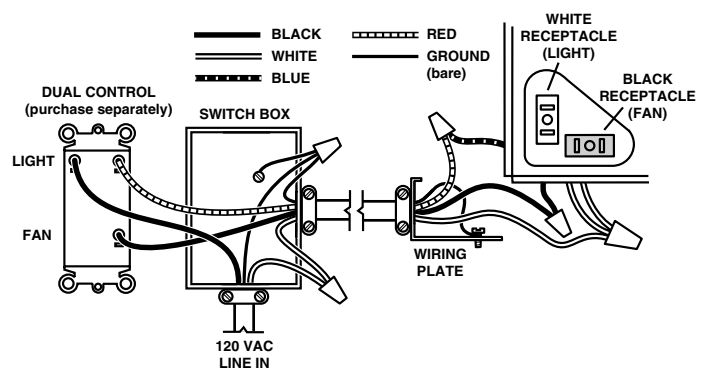

1. Wire unit following diagram above. Run electrical cable as direct as possible to unit. Do not allow cable to touch sides or top of unit after installation is complete.

ATTACH THE GRILLE PAN AND GLASS SHADE

1. Locate the grille pan over the fan housing and connect the wiring harness plug into white receptacle in the fan housing.
2. Insert rod through washer and through center hole of grille pan.
3. Thread rod onto grille screw in housing, until pan is tight against ceiling. Do not overtighten mounting rod.
4. Install bulb. Use 60-watt (maximum), E26 base bulb.
5. Place rim of glass shade into opening of two stationary hooks. Pull out the spring-loaded hook and latch hook over rim of glass shade.
6. Restore electrical power and check operation of the unit.

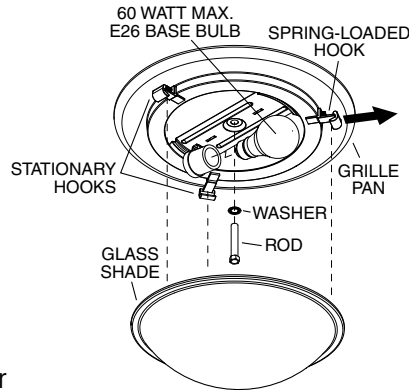
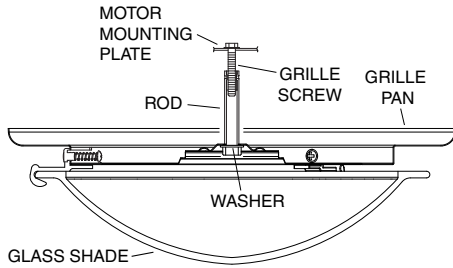

USE AND CARE

WARNING: DISCONNECT ELECTRICAL POWER SUPPLY AND LOCK OUT SERVICE PANEL BEFORE CLEANING OR SERVICING THIS UNIT.

BULB REPLACEMENT

Remove glass shade. Replace bulbs as required. Replace glass shade. Use 60-watt (maximum), E26 type, bulb or energy efficient equivalent.

MOTOR LUBRICATION

The motor is permanently lubricated. Do not oil or disassemble motor.

CLEANING

TO CLEAN GLASS SHADE AND GRILLE PAN:

Remove glass shade. Shade can be wiped clean with a mild detergent solution or glass cleaner and dried with a soft cloth. Remove bulb. Grille pan may be gently vacuumed and wiped clean with a soft cloth. Never use abrasive cloth, steel wool pads or scouring powders on glass shade or grille pan. METAL AND ELECTRICAL PARTS SHOULD NEVER BE IMMERSSED IN WATER.

TO CLEAN FAN ASSEMBLY:

Remove grille pan and unplug fan assembly (black receptacle). Gently vacuum fan, motor and interior of housing. METAL AND ELECTRICAL PARTS SHOULD NEVER BE IMMERSSED IN WATER.

BROAN® NuTone®

MODÈLES 770RLTK, 770RLTKC, 770RNLTK

LIRE ET CONSERVER CES INSTRUCTIONS

AVERTISSEMENT



POUR RÉDUIRE LE RISQUE D'INCENDIE, D'ÉLECTROCUTION ET DE BLESSURE :

1. N'utiliser cet appareil que de la manière prévue par le fabricant. Pour toute question, communiquer avec le fabricant à l'adresse ou au numéro de téléphone indiqués dans la garantie.
2. Avant de procéder à l'entretien ou au nettoyage de l'appareil, couper le courant au panneau d'alimentation et en verrouiller l'accès afin d'éviter une remise en marche accidentelle. Si le panneau ne peut être verrouillé, y fixer solidement un dispositif d'avertissement bien visible, p. ex. une étiquette.
3. Les travaux d'installation et de raccordement électrique doivent être effectués par une personne qualifiée, conformément aux codes et aux normes de construction, y compris ceux concernant la protection contre les incendies.
4. Un certain volume d'air est nécessaire aux appareils à combustible pour assurer la bonne combustion et l'évacuation des gaz par le conduit de fumée (cheminée) et ainsi éviter tout refoulement. Respecter les recommandations du fabricant et les normes de sécurité, comme celles publiées par la National Fire Protection Association (NFPA) et l'American Society of Heating, Refrigerating and Air-Conditioning Engineers (ASHRAE), ainsi que les codes applicables dans la région.
5. Lors de la découpe ou du perçage dans un mur ou un plafond, prendre garde de ne pas endommager les fils électriques et les autres installations qui pourraient être dissimulées.
6. Toujours évacuer à l'extérieur l'air des ventilateurs canalisés.
7. Ne pas installer au-dessus d'un bain ni au-dessus ou à l'intérieur d'une douche.
8. Mettre à la terre cet appareil.
9. Cet appareil est homologué UL et de type IC à protection intrinsèque.

ATTENTION



1. Pour ventilation générale seulement. Ne pas utiliser pour évacuer des matières ou des vapeurs dangereuses ou explosives.
2. N'installer que dans un PLAFOND PLAT. Ne pas installer au mur.
3. Fixer le luminaire sur le boîtier du ventilateur inclus et non sur une boîte de sortie.
4. Pour éviter l'endommagement des paliers du moteur, la production de bruits et le déséquilibre de la roue, tenir l'appareil à l'abri des poussières de plâtre, de construction, etc.
5. Lire l'étiquette des caractéristiques sur le produit pour connaître d'autres renseignements et exigences.

PLANIFICATION DE L'INSTALLATION

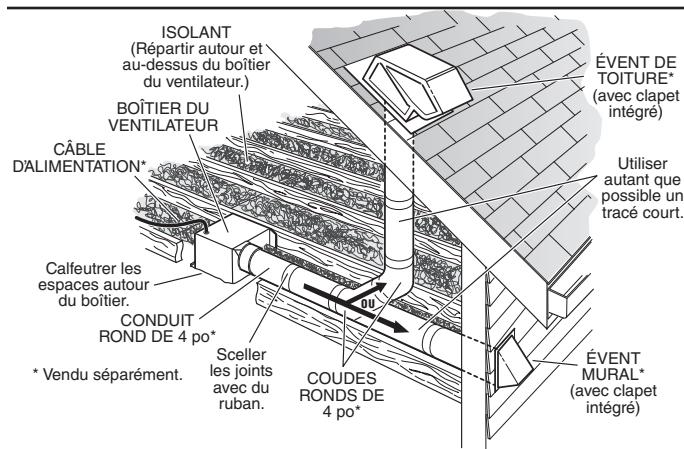

Ventilateur luminaire décoratif

Pour enregistrer le produit, se rendre à fr.broan.ca/register.asp ou à fr.nutone.ca/register.asp. Pour lire l'énoncé de garantie ou commander des pièces, se rendre à fr.broan.ca et saisir le numéro de modèle dans le champ **Recherche d'un modèle** au haut de la page.
Broan, 926 W. State Street, Hartford, WI 53027
800 558-1711 ou 888 336-3948

INSTALLATIONS TYPIQUES

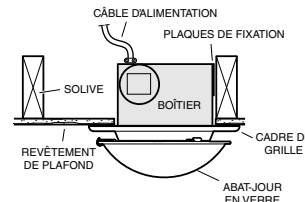

BOÎTIER FIXÉ À UNE SOLIVE 2 x 6 (ou plus grosse)
Évacuation parallèle aux solives.

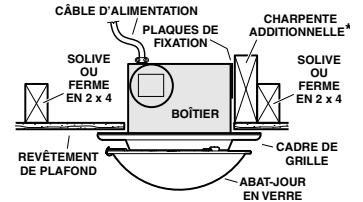

BOÎTIER FIXÉ À UNE FERME EN 2 x 4
Charpente additionnelle nécessaire pour les plaques de fixation.
Évacuation parallèle aux solives.

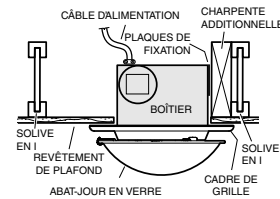

BOÎTIER FIXÉ À UNE SOLIVE EN I
Charpente additionnelle nécessaire pour les plaques de fixation.
Évacuation parallèle aux solives.

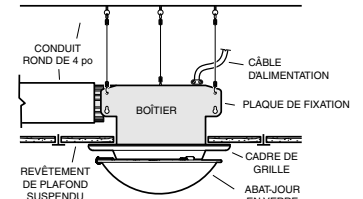

PLAFOND SUSPENDU
Boîtier suspendu par trois câbles.

* La charpente additionnelle doit être en 2 x 6 (hauteur minimale).

INSTALLATION DU BOÎTIER

- IMPORTANT -

LES ILLUSTRATIONS QUI SUIVENT MONTRENT DES SOLIVES EN 2 X 6. POUR UNE INSTALLATION À UNE FERME OU À UNE SOLIVE EN I, FIXER LE BOÎTIER DU VENTILATEUR À LA CHARPENTE ADDITIONNELLE COMME SUR LES ILLUSTRATIONS. (La charpente additionnelle doit être en 2 x 6 [hauteur minimale].)

Nouveau bâtiment

1. Choisir l'emplacement du ventilateur au plafond. Pour une performance optimale, suivre le tracé de conduits le plus court possible et utiliser un minimum de coudes.
2. Placer les plaques de fixation contre la solive de sorte que le bas du boîtier soit affleurant avec le revêtement de plafond.

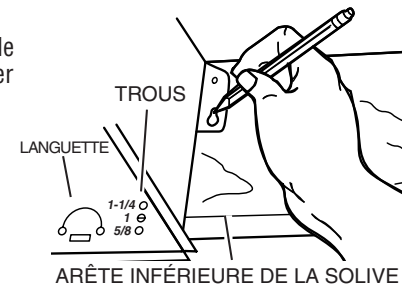

Positionnement pour revêtement de plafond de 5/8, 1 et 1 1/4 po d'épaisseur :

Les coins du boîtier comportent des trous identifiés pour diverses épaisseurs de revêtement de plafond. Positionner le boîtier de sorte que l'arête inférieure de la solive soit visible dans les trous correspondant à l'épaisseur du revêtement.

Positionnement pour revêtement de plafond de 1/2 po d'épaisseur :
Sur un côté du boîtier, plier les deux languettes à 90° vers l'extérieur. Soulever le boîtier jusqu'à ce que les languettes touchent au bas de la solive.

Marquer les encoches en trou de serrure des deux plaques de fixation.

Nouveau bâtiment (suite)

- Mettre le boîtier de côté et insérer partiellement les clous dans la solive sur le haut des deux marques des encoches.

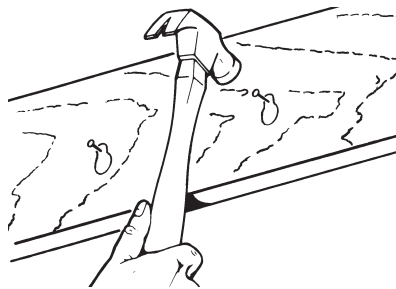

- Accrocher le boîtier aux clous, puis insérer ceux-ci jusqu'au bout. Insérer un clou dans le trou du haut des deux plaques de fixation pour assurer un fonctionnement silencieux.

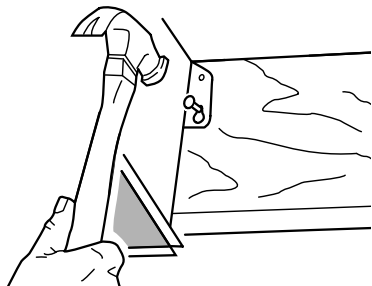

Bâtiment existant

- Choisir l'emplacement du ventilateur lumineux au plafond. Pour une performance optimale, suivre le tracé de conduits le plus court possible et utiliser un minimum de coudes.

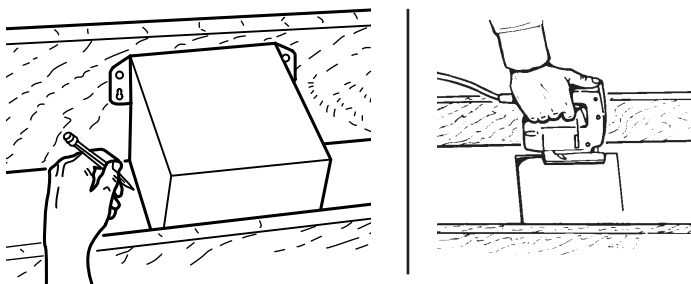

- Dans l'entretoit, placer les plaques de fixation contre la solive. Tracer le contour du boîtier sur le revêtement de plafond.
- Mettre le boîtier de côté et couper une ouverture dans le revêtement, légèrement plus grande que le contour tracé.

- Placer le boîtier dans l'ouverture de sorte que le bas soit affleurant à la surface inférieure du revêtement de plafond. Clouer le boîtier à la solive par les deux encoches en trou de serrure. Insérer un clou dans le trou du haut des deux plaques de fixation pour assurer un fonctionnement silencieux.

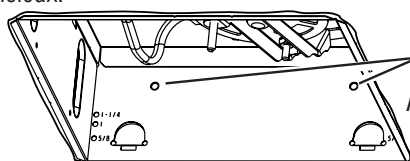
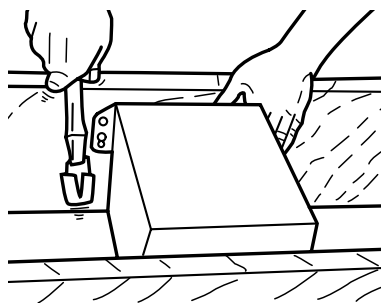

TROUS DE FIXATION ADDITIONNELS

- Le boîtier comporte des trous de fixation additionnels pour les installations où l'accès par le dessus est difficile, voire impossible. Clouer ou visser le boîtier directement à la solive ou à la charpente.

INSTALLATION DES CONDUITS

AFFLEURANT

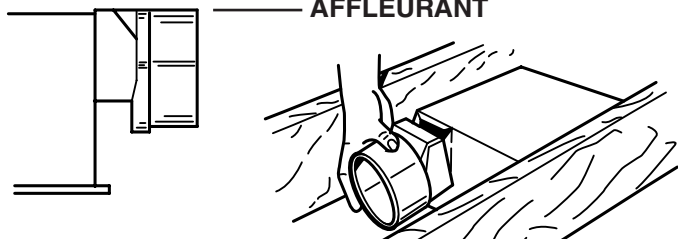

N.B. : Le raccord de conduit est doté d'un clapet à contrepoids qui s'ouvre d'environ 2,5 cm lorsque le raccord est fixé au boîtier. Cette configuration permet à l'isolant d'être en contact direct avec le boîtier du ventilateur lumineux conformément aux normes d'Underwriters Laboratories (UL). Le moindre courant en sens inverse ferme le clapet, empêchant l'air d'entrer dans l'appareil ou dans la pièce.

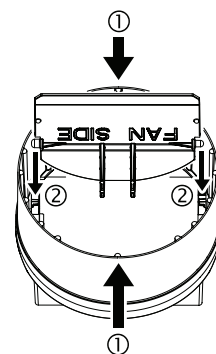

- Installer le raccord de conduit avec clapet sur le boîtier. Vérifier que les languettes du raccord sont bien fixées dans les fentes du boîtier. Le dessus du raccord doit être affleurant à celui du boîtier.

N.B. : Vérifier que le clapet est en place dans le raccord. Autrement, 1) appuyer sur le haut et le bas du raccord pour que 2) le clapet se referme correctement.

- Raccorder des conduits ronds de 4 po au raccord jusqu'à l'évent mural ou l'évent de toiture. Vérifier que le clapet s'ouvre facilement. Appliquer du ruban adhésif sur toutes les jonctions des conduits pour les fixer en place et assurer l'étanchéité.

CONNEXION DU CÂBLAGE

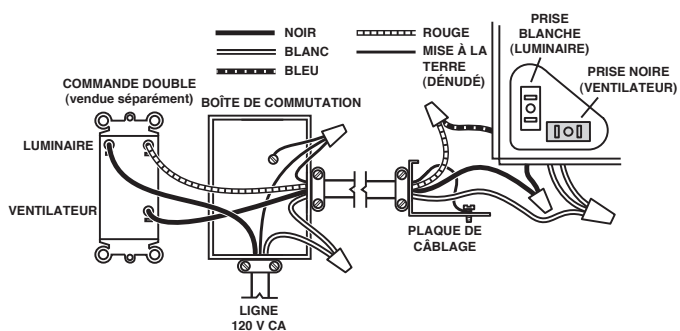

- Brancher les fils comme l'indique le schéma de câblage ci-dessus. Passer le câble d'alimentation de l'appareil par le tracé le plus court. S'assurer que les câbles ne touchent pas les côtés ni le dessus de l'appareil après l'installation.

INSTALLATION DU CADRE DE GRILLE ET DE L'ABAT-JOUR

1. Placer le cadre de grille sur le boîtier et brancher le câble sur la prise blanche du boîtier.
2. Insérer la tige dans la rondelle et dans le trou central du cadre.
3. Visser la tige sur la vis de la grille dans le boîtier jusqu'à ce que le cadre soit bien appuyé au plafond. Ne pas trop serrer.
4. Installer une ampoule à culot E26 d'au plus 60 W.
5. Placer l'abat-jour en verre dans les deux crochets fixes. Tirer sur le crochet à ressort, insérer l'abat-jour et relâcher le crochet à ressort de sorte que l'abat-jour tienne bien en place.
6. Rétablir le courant et vérifier le fonctionnement de l'appareil.

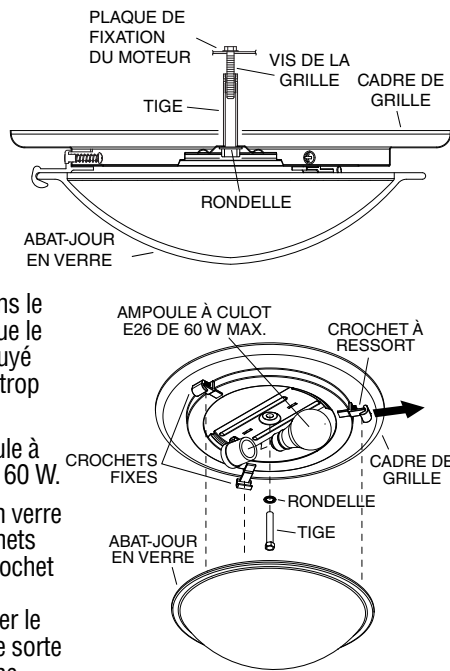

UTILISATION ET ENTRETIEN

AVERTISSEMENT : AVANT DE PROCÉDER À L'ENTRETIEN OU AU NETTOYAGE DE L'APPAREIL, COUPER LE COURANT AU PANNEAU D'ALIMENTATION ET EN VERROUILLER L'ACCÈS.

REPLACEMENT DE L'AMPOULE

Retirer l'abat-jour en verre, remplacer l'ampoule et replacer l'abat-jour. Utiliser une ampoule à culot E26 d'au plus 60 W ou l'équivalent en version écoénergétique.

LUBRIFICATION DU MOTEUR

Le moteur est lubrifié à vie. Ne pas l'huiler ni le démonter.

NETTOYAGE

ABAT-JOUR EN VERRE ET CADRE DE GRILLE

Retirer l'abat-jour en verre et le nettoyer avec une solution de détergent doux ou un nettoyant pour vitres et un linge doux. Retirer l'ampoule. Passer doucement l'aspirateur sur le cadre de grille ou l'épousseter avec un linge doux. Ne jamais utiliser de linge abrasif, de laines d'acier ou de poudre à récuser sur l'abat-jour en verre ou le cadre de grille. **NE JAMAIS IMMERGER LES PIÈCES MÉTALLIQUES OU ÉLECTRIQUES DANS L'EAU.**

VENTILATEUR

Retirer le cadre de grille et débrancher le ventilateur (prise noire). Passer doucement l'aspirateur sur le ventilateur, sur le moteur et dans le boîtier. **NE JAMAIS IMMERGER LES PIÈCES MÉTALLIQUES OU ÉLECTRIQUES DANS L'EAU.**

LEA Y CONSERVE ESTAS INSTRUCCIONES

ADVERTENCIA



PARA REDUCIR EL RIESGO DE INCENDIO, DESCARGA ELÉCTRICA O LESIONES PERSONALES, OBSERVE LO SIGUIENTE:

1. Utilice esta unidad solamente de acuerdo con las instrucciones del fabricante. Si tiene preguntas comuníquese con el fabricante a la dirección o al número telefónico que se indica en la garantía.
2. Antes de dar servicio o limpiar la unidad, interrumpa el suministro de energía en el panel de servicio y bloquee los dispositivos de desconexión para evitar la reinstalación accidental de la energía. Cuando no se puedan bloquear los dispositivos de desconexión, fije seguramente en el panel de servicio un medio de advertencia que sea visible, como por ejemplo una etiqueta.
3. Una persona o personas calificadas deben realizar el trabajo de instalación y el cableado eléctrico, de acuerdo con todos los códigos y normas aplicables, inclusive los códigos y normas de construcción para evitar incendios.
4. Se necesita suficiente aire para que se realice la combustión y la descarga de gases adecuadas a través de la chimenea del equipo para quemar combustible a fin de evitar las corrientes de inversión. Observe los lineamientos del fabricante del equipo de calefacción y las normas de seguridad, como por ejemplo las publicadas por la Asociación Nacional de Protección contra Incendios (National Fire Protection Association: NFPA), y la Sociedad Americana de Ingenieros en Calefacción, Refrigeración y Sistemas de Acondicionamiento de Aire (American Society for Heating, Refrigeration and Air Conditioning Engineers: ASHRAE), y los códigos locales.
5. Cuando corte o perforo la pared o el cielo raso, tenga cuidado de no dañar el cableado eléctrico ni otras conexiones de servicios que se encuentren ocultas.
6. Los ventiladores con conductos siempre deben tener salida hacia el exterior.
7. No lo instale en un recinto de ducha o bañera.
8. Esta unidad se debe conectar a tierra.
9. Esta unidad está incluida en la lista de U.L. Tipo I.C. proteger inherente.

PRECAUCIÓN



1. Esta unidad debe usarse solamente para ventilación general. No la utilice para la descarga de materiales ni vapores peligrosos o explosivos.
2. Este producto está diseñado SOLAMENTE PARA INSTALARSE EN EL CIELO RASO. No monte este producto en la pared.
3. El conjunto de la luz se debe montar al montaje de la cubierta del ventilador incluido con este producto. **No monte el conjunto de la luz a una caja del enchufe del cableado.**
4. Para evitar causar daño a los cojinetes del motor y pistones impulsores ruidosos y/o no balanceados, mantenga los aerosoles para pirca, el polvo de construcción, etc. lejos del motor.
5. Por favor consulte la información y los requerimientos adicionales contenidos en la etiqueta de especificaciones que se encuentra en el producto.

PLANIFICACIÓN DE LA INSTALACIÓN

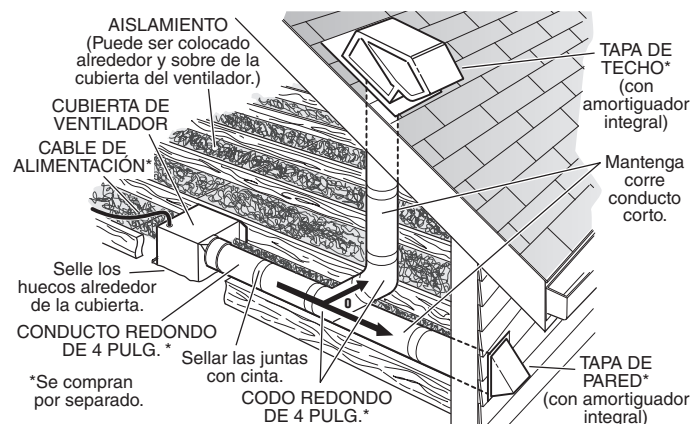

Ventilador Decorativa con la luz

Registre este producto en www.broan.com/register o www.nutone.com/register. Para Declaración de garantía, o para pedir piezas de servicio: vaya a www.broan.com y escriba el modelo en el campo "Model Search" en la parte superior de la página.

Broan, 926 W. State Street, Hartford, WI 53027 800-558-1711 o 888-336-3948

INSTALACIONES TÍPICAS

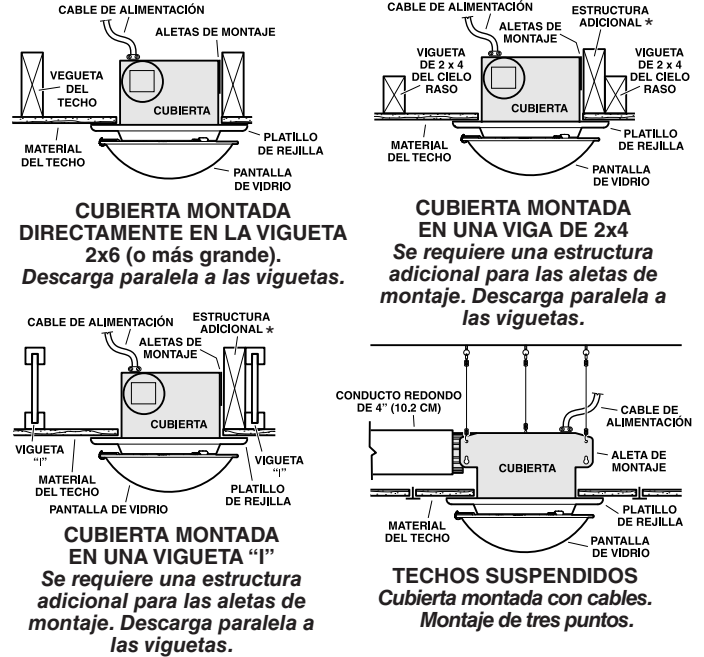

* La estructura adicional debe ser un tramo de 2x6 (altura mínima).

INSTALACIÓN DE LA CUBIERTA

- POR FAVOR NOTE -

LAS SIGUIENTES ILUSTRACIONES DE LA INSTALACIÓN MUESTRAN VIGUETAS DE 2 X 6. SI LA INSTALACIÓN ES EN UNA VIGA O EN UNA VIGUETA EN "I", MONTE EL VENTILADOR EN LA ESTRUCTURA ADICIONAL DE LA MISMA MANERA. (La estructura adicional debe ser un tramo de 2x6 (altura mínima).

Construcción nueva

1. Seleccione la ubicación del ventilador con lámpara en el cielo raso. Para obtener el mejor rendimiento posible, utilice un tramo de conductos lo más corto posible y un número mínimo de codos.

2. Coloque las abrazaderas de montaje contra la vigueta, de manera que el borde inferior de la cubierta quede al ras del cielo raso terminado.

Característica adicional para la colocación en material de cielo raso de 5/8" (1.6 cm), 1" (2.5 cm) y 1 1/4" (3.2 cm):

Los orificios que se encuentran en las esquinas de la cubierta están marcados con varios espesores del material del cielo raso. Coloque la cubierta de manera que el borde inferior de la vigueta sea visible a través del conjunto de orificios que coinciden. Ahora la cubierta se encuentra en la posición adecuada para ese espesor del material del cielo raso.

Característica adicional para la colocación en material de cielo raso de 1/2" (1.3 cm):

Doble a 90° y hacia afuera las dos aletas que se encuentran a los costados de la cubierta. Levante la cubierta hasta que las aletas entren en contacto con la cara inferior de la vigueta. Marque el orificio con forma de cerradura de ambas abrazaderas de montaje.

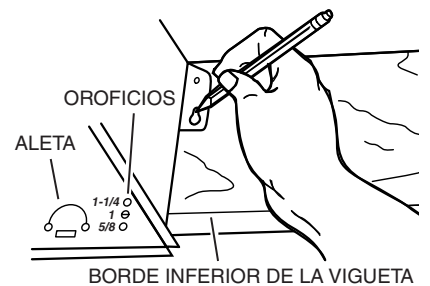

Construcción nueva

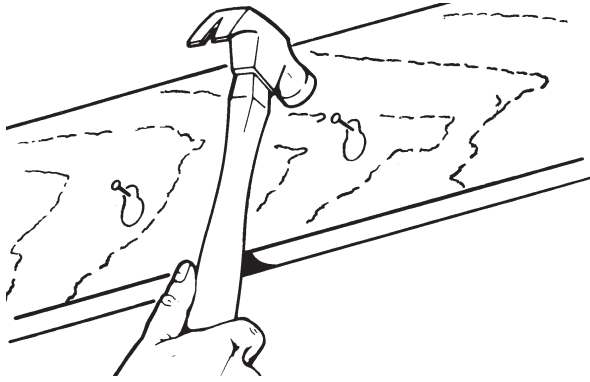

3. Coloque la cubierta a un lado e introduzca parcialmente los clavos en la vigueta, en la parte superior de ambas marcas de los orificios en forma de cerradura.

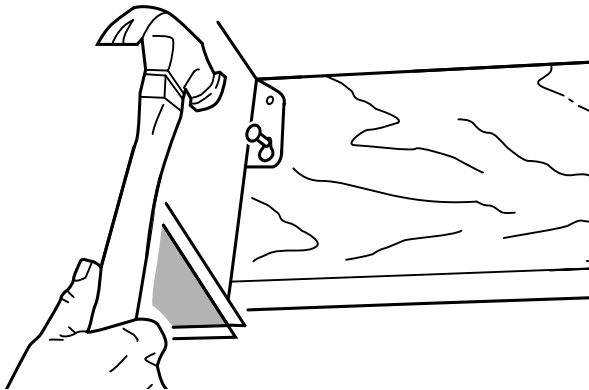

4. Suspenda la cubierta con los clavos e introduzca los clavos completamente. Para asegurar un montaje sin ruido, coloque otro clavo en el orificio superior de cada aleta de montaje.

Construcción existente

1. Seleccione la ubicación del ventilador con lámpara en el cielo raso. Para obtener el mejor rendimiento posible, utilice un tramo de conductos lo más corto posible y un número mínimo de codos.

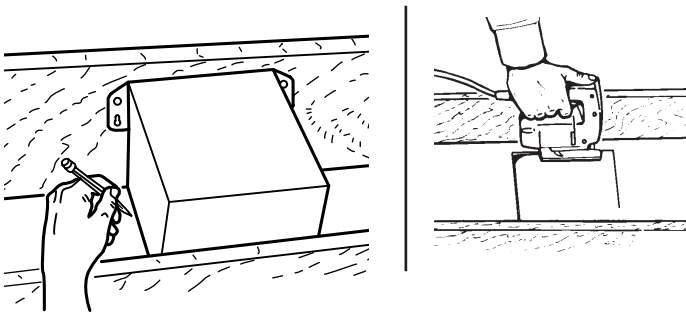

2. En el entretecho, coloque las abrazaderas de montaje contra la vigueta. Trace el perímetro de la cubierta en el material del techo.
3. Coloque la cubierta a un lado y haga una abertura en el techo ligeramente más grande que el perímetro marcado.

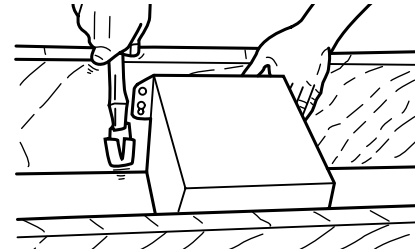

4. Coloque la cubierta en la abertura de manera que su borde inferior quede al ras del cielo raso terminado. Clave la cubierta en la vigueta a través del orificio en forma de cerradura, en ambos lados. Para asegurar un montaje sin ruido, coloque otro clavo en el orificio superior de cada aleta de montaje.

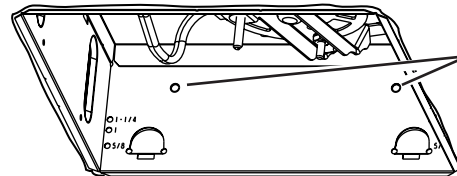

ORIFICIOS DE MONTAJE ADICIONALES

5. En la cubierta se pueden encontrar orificios de montaje adicionales para aquellas instalaciones en las que es inconveniente o imposible el acceso desde arriba. Clave o atornille la cubierta directamente en las viguetas o el armazón.

INSTALACIÓN DEL SISTEMA DE CONDUCTOS

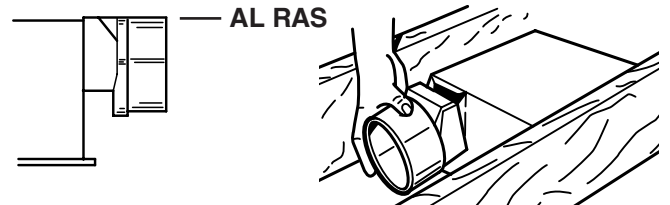

NOTA: El conector del conducto tiene una aleta compensadora para el regulador de tiro. La aleta estará "abierto" aproximadamente 1" (2.5 cm) cuando el conector del conducto se sujete a la cubierta. Este diseño permite que el material de aislamiento esté en contacto directo con la cubierta del ventilador con lámpara de acuerdo con las normas de UL (Underwriters Laboratories). Sin embargo, la más ligera corriente invertida cerrará la aleta del regulador de tiro, evitando así la entrada de aire a la unidad o al espacio terminado.

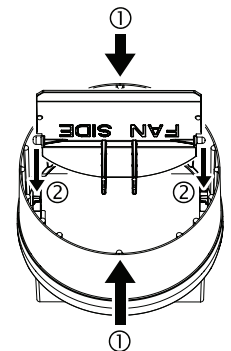

1. Conecte a presión el conector del regulador de tiro/conducto en la cubierta. Asegúrese de que las aletas del conector queden fijas en las ranuras de la cubierta. La parte superior del conector del regulador de tiro/conducto debe quedar al ras de la parte superior de la cubierta.

NOTA: Asegúrese de que la tapa del regulador de tiro esté colocada dentro del conector del conducto. Si no lo está: ① Comprima la parte superior e inferior del conector para ② volver a colocar la tapa en su lugar.

2. Conecte el conducto redondo de 4" (10.2 cm) en el conector del regulador de tiro/conducto y extienda el conducto hasta el exterior a través de una tapa de techo o de pared. Revise el regulador de tiro para asegurarse de que abre libremente. Coloque cinta en todas las conexiones de los conductos para asegurarlas y hacerlas herméticas.

CONEXIÓN ELÉCTRICA

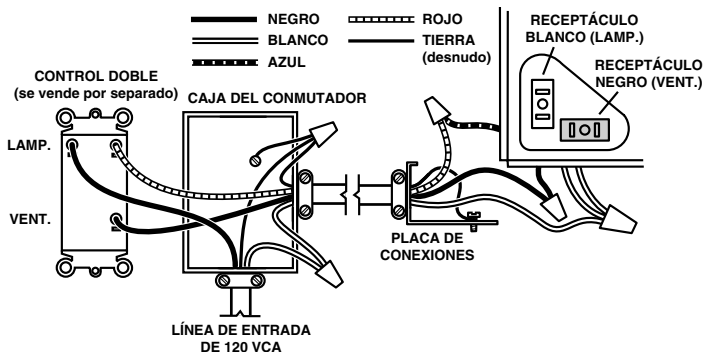

1. Conecte la unidad de acuerdo con este diagrama. Extienda el cable eléctrico a la unidad tan directamente como sea posible. No permita que el cable toque los costados ni la parte superior de la unidad después de que la instalación esté terminada.

ARME EL TACHO DE REJILLA Y LA COTINILLA DE VIDRIO

1. Coloque la platillo de la rejilla sobre la caja del ventilador y conecte el enchufe del cableado preformado en el receptáculo blanco de la caja del ventilador.
2. Inserte la varilla a través de la arandela y a través del orificio central del platillo de la rejilla.
3. Enrosque la varilla en el tornillo de la parrilla de la caja, hasta que la platillo quede ajustada contra el cielo raso. No apriete la varilla demasiado.
4. Instale la bombilla. Utilice una bombilla de base E26 de 60 vatios (máximo).
5. Coloque el borde de la pantalla de vidrio en la abertura de los dos ganchos inmóviles. Saque el gancho por resorte y trabe el gancho sobre el borde de la pantalla de vidrio.
6. Restablezca la energía eléctrica y verifique la operación de la unidad.

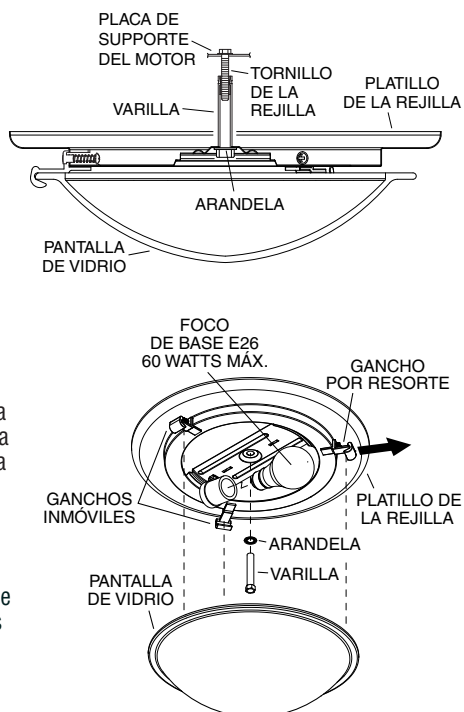

USO Y CUIDADO

ADVERTENCIA: DESCONECTE LA CORRIENTE ELÉCTRICA Y BLOQUEE EL TABLERO DE SERVICIO ANTES DE LIMPIAR O REPARAR LA UNIDAD.

REEMPLAZO DEL FOCO

Quite la pantalla de vidrio. Reemplace los bulbos como necesarios. Utilice el bulbo tipo de E26, 60 vatios máximo o de eficiencia energética equivalente.

LUBRICACIÓN DEL MOTOR

El motor lleva lubricación permanente. No lo enaceite o desarme.

LIMPIEZA

PARA LIMPIAR ELLENTE Y LA REJILLA:

Saque la tuerca de remate y sombrerete y quite la pantalla. La pantalla puede limpiarse con una ligera solución detergente o limpia vidrio y secarse con un trapo suave. Saque el foco y desconecte el enchufe del portalámpara. El tachero de rejilla puede limpiarse cuidadosamente con la aspiradora de polvo y secarse con un trapo suave. Nunca use telas abrasivas o estropajo de acero o polvos para frejar cuando limpie la cortinilla o el tachero de rejilla. LAS PIEZAS METÁLICAS Y ELÉCTRICAS NUNCA DEBEN SUMERGIRSE EN AGUA.

PARA LIMPIAR EL VENTILADOR:

Saque la placa de la rejilla y desenchufe el ventilador (receptáculo NEGRO). Con la aspiradora limpie cuidadosamente el ventilador, motor, e interior de la caja. LAS PIEZAS METÁLICAS Y ELÉCTRICAS NUNCA DEBEN SUMERGIRSE EN AGUA.

